

Piva

Catálogo

PRODUTOS

PERFEIÇÃO NOS DETALHES



EDIÇÃO NOVEMBRO / 2024



Piva 35 anos

PERFEIÇÃO NOS DETALHES

Estamos no mercado desde 1989, desenvolvendo e fabricando acessórios de altíssima qualidade para móveis, com design moderno e diferenciado.

Para nós a perfeição está nos detalhes!

Oferecendo soluções que unem beleza e funcionalidade, transformamos escritórios, áreas de serviço, cozinhas e dormitórios em ambientes organizados e projetados para otimizar o dia a dia.

cozinha

PRODUTOS

PERFEIÇÃO NOS DETALHES



PORTA GARRAFAS PIATINA

AÇO CARBONO



Especificações

PARA CORREDIÇAS TELESCÓPICAS
ACOMPANHA BANDEJAS INOX
PARA PORTA DE GIRO
FIXAÇÃO BASE DO BALCÃO
MEDIDAS JÁ CONSIDERAM
CORREDIÇAS
USAR MEDIDA DE VÃO LIVRE

*Não acompanha corredeiras

CÓDIGO	ACABAMENTO	MEDIDAS (MM)			VÃO LIVRE
		L	A	P	
1022022090	CROMADO	150	510	450	150
1022022003	BRANCO	150	510	450	

PORTA GARRAFAS PIATINA

AÇO CARBONO



Especificações

PARA CORREDIÇAS OCULTAS
ACOMPANHA BANDEJA INOX
PARA FIXAÇÃO BASE E
PORTA DO BALCÃO
MEDIDAS JÁ CONSIDERAM
CORREDIÇAS
USAR MEDIDA DE VÃO LIVRE

*Não acompanha corredeiras

CÓDIGO	ACABAMENTO	MEDIDAS (MM)			VÃO LIVRE
		L	A	P	
1005012790	CROMADO	226	510	500	225

PORTA GARRAFAS PIATINA

AÇO CARBONO



Especificações

ACOMPANHA CORREDIÇAS
TELESCÓPICAS
ACOMPANHA BANDEJAS INOX
PARA PORTA DE GIRO
FIXAÇÃO BASE
BASE DO BALCÃO
MEDIDAS JÁ CONSIDERAM
CORREDIÇAS
USAR MEDIDA DE VÃO LIVRE

CÓDIGO	ACABAMENTO	MEDIDAS (MM)			VÃO LIVRE
		L	A	P	
1022022690	CROMADO	150	510	450	150
1022022603	BRANCO	150	510	450	
1022022611	PRETO	150	510	450	

PORTA GARRAFAS PIATINA

AÇO CARBONO



Especificações

PARA CORREDIÇAS TELESCÓPICAS
ACOMPANHA BANDEJAS INOX
PARA FIXAÇÃO BASE E PORTA DO
BALCÃO
MEDIDAS JÁ CONSIDERAM
CORREDIÇAS
USAR MEDIDA DE VÃO LIVRE

*Não acompanha corredeiras

CÓDIGO	ACABAMENTO	MEDIDAS (MM)			VÃO LIVRE
		L	A	P	
1005011990	CROMADO	225	510	500	225
1005011903	BRANCO	225	510	500	

PORTA GARRAFAS ARAMADO

AÇO CARBONO



Especificações

1022020690 = COM FIXAÇÃO NA PORTA
1022021290 = SEM FIXAÇÃO NA PORTA

AMBOS ACOMPANHA BANDEJAS INOX
ACOMPANHA CORREDIÇAS
TELESCÓPICAS
FIXAÇÃO LATERAL
MEDIDAS JÁ CONSIDERAM
CORREDIÇAS
USAR MEDIDA DE VÃO LIVRE

CÓDIGO	ACABAMENTO	MEDIDAS (MM)			VÃO LIVRE
		L	A	P	
1022020690	CROMADO	140	450	475	140
1022021290	CROMADO	140	450	475	

PORTA GARRAFAS ARAMADO

AÇO CARBONO

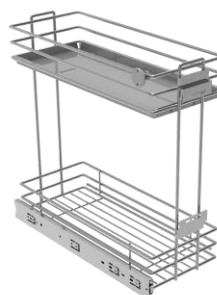

Especificações

ACOMPANHA CORREDIÇAS
TELESCÓPICAS
ACOMPANHA 1 BANDEJA INOX COM
1 CORREDIÇA INFERIOR E 1
SISTEMA DESLIZANTE SUPERIOR
PARA FIXAÇÃO LATERAL E PORTA
DO BALCÃO
MEDIDAS JÁ CONSIDERAM
CORREDIÇAS
USAR MEDIDA DE VÃO LIVRE

CÓDIGO	ACABAMENTO	MEDIDAS (MM)			VÃO LIVRE
		L	A	P	
1005010290	CROMADO	225	450	475	225

PORTA GARRAFAS ARAMADO

AÇO CARBONO



Especificações

ACOMPANHA CORREDIÇAS
TELESCÓPICAS
PARA PORTA GIRO
FIXAÇÃO LATERAL
MEDIDAS JÁ CONSIDERAM CORREDIÇAS
USAR MEDIDA DE VÃO LIVRE

CÓDIGO	ACABAMENTO	MEDIDAS (MM)			VÃO LIVRE
		L	A	P	
1022021090	CROMADO	115	450	477	120
1022021030	CINZA	115	450	477	

PORTA GARRAFAS ARAMADO

AÇO CARBONO



Especificações

ACOMPANHA CORREDIÇAS
TELESCÓPICAS
PARA FIXAÇÃO BASE E PORTA.
MEDIDAS JÁ CONSIDERAM CORREDIÇAS
USAR MEDIDA DE VÃO LIVRE

CÓDIGO	ACABAMENTO	MEDIDAS (MM)			VÃO LIVRE
		L	A	P	
1005010490	CROMADO	225	510	450	225
1005010401	BRANCO	225	510	450	
1005010430	CINZA	225	510	450	

PORTA GARRAFAS ARAMADO

AÇO CARBONO

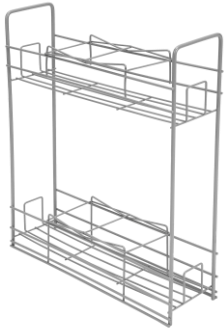

Especificações

PARA PORTA GIRO
FIXAÇÃO BASE DO BALCÃO
MEDIDAS JÁ CONSIDERAM
CORREDIÇAS
USAR MEDIDA DE VÃO LIVRE

*Não acompanha corrediças

CÓDIGO	ACABAMENTO	MEDIDAS (MM)			VÃO LIVRE
		L	A	P	
1022021490	CROMADO	150	510	450	150
1022021430	CINZA	150	510	450	

PORTA GARRAFAS ARAMADO

AÇO CARBONO



Especificações

FIXAÇÃO BASE DO BALCÃO
MEDIDAS JÁ CONSIDERAM
CORREDIÇAS
USAR MEDIDA DE VÃO LIVRE

*Não acompanha corrediças

CÓDIGO	ACABAMENTO	MEDIDAS (MM)			VÃO LIVRE
		L	A	P	
1005010390	CROMADO	225	510	450	225
1005010330	CINZA	225	510	450	

PORTA GARRAFAS ARAMADO

AÇO CARBONO



Especificações

FIXAÇÃO LATERAL DO BALCÃO
MEDIDAS JÁ CONSIDERAM
CORREDIÇAS
USAR MEDIDA DE VÃO LIVRE

*Não acompanha corrediças

CÓDIGO	ACABAMENTO	MEDIDAS (MM)			VÃO LIVRE
		L	A	P	
1022022990	CROMADO	115	420	400	120

PORTA GARRAFAS ARAMADO

AÇO CARBONO



Especificações

ACOMPANHA CORREDIÇAS
TELESCÓPICAS
FIXAÇÃO LATERAL DO BALCÃO
MEDIDAS JÁ CONSIDERAM
CORREDIÇAS
USAR MEDIDA DE VÃO LIVRE

CÓDIGO	ACABAMENTO	MEDIDAS (MM)			VÃO LIVRE
		L	A	P	
1022022790	CROMADO	115	420	400	120

PORTA GARRAFAS ARAMADO
AÇO INOX



Especificações

ACOMPANHA CORREDIÇAS
TELESCÓPICAS INOX
PARA PORTA DE GIRO
FIXAÇÃO BASE BALCÃO
MEDIDAS JÁ CONSIDERAM
CORREDIÇAS
USAR MEDIDA DE VÃO
LIVRE

CÓDIGO	ACABAMENTO	MEDIDAS (MM)			VÃO LIVRE
		L	A	P	
1	INOX	150	480	460	150
2	INOX	225	510	470	225

PORTA GARRAFAS ARAMADO
AÇO INOX



Especificações

PARA PORTA DE GIRO
FIXAÇÃO PORTA BALCÃO
FIXAÇÃO NA BASE
MEDIDAS JÁ CONSIDERAM
CORREDIÇAS
USAR MEDIDA DE VÃO LIVRE

*Não acompanha corrediças

CÓDIGO	ACABAMENTO	MEDIDAS (MM)			VÃO LIVRE
		L	A	P	
1022022899	INOX	130	480	460	130



COLUNA PORTA LATAS PIATINA

AÇO CARBONO



Especificações

ACOMPANHA CORREDIÇAS OCULTAS
PARA PORTA GIRO OU EXTRAÇÃO
FIXAÇÃO LATERAL BALCÃO
MEDIDAS JÁ CONSIDERAM
CORREDIÇAS
USAR MEDIDA DE VÃO LIVRE

CÓDIGO	ACABAMENTO	MEDIDAS (MM)			VÃO LIVRE
		L	A	P	
1005010990 DIR	CROMADO	165	560	510	200
1005010903 DIR	BRANCO	165	560	510	
1005010920 DIR	CINZA	165	560	510	
1005012990 ESQ	CROMADO	165	560	510	
1005012903 ESQ	BRANCO	165	560	510	
1005012911 ESQ	PRETO	165	560	510	
1005012920 ESQ	CINZA	165	560	510	



COLUNA PORTA LATAS PIATINA

AÇO CARBONO



Especificações

ACOMPANHA CORREDIÇAS OCULTAS
PARA PORTA GIRO OU EXTRAÇÃO
FIXAÇÃO LATERAL BALCÃO
MEDIDAS JÁ CONSIDERAM
CORREDIÇAS
USAR MEDIDA DE VÃO LIVRE

CÓDIGO	ACABAMENTO	MEDIDAS (MM)			VÃO LIVRE
		L	A	P	
1005010790 DIR	CROMADO	265	560	510	300
1005010703 DIR	BRANCO	265	560	510	
1005010720 DIR	CINZA	265	560	510	
1005012890 ESQ	CROMADO	265	560	510	
1005012803 ESQ	BRANCO	265	560	510	
1005012820 ESQ	CINZA	265	560	510	



LIXEIRA AÇO CARBONO



Especificações

PARA PORTA DE GIRO E PORTA DE EXTRAÇÃO COM CORREDIÇA INVISÍVEL
FIXAÇÃO SUSPensa NAS LATERAIS
BALDES DE 15 LITROS
OPÇÃO BALDES PRETO OU BRANCO
MEDIDAS JÁ CONSIDERAM CORREDIÇAS
USAR MEDIDA DE VÃO LIVRE

CÓDIGO	ACABAMENTO	MEDIDAS (MM)			VÃO LIVRE
		L	A	P	
1013043320	CINZA	364	462	470	370
1013043311	PRETO	364	462	470	
1013043303	BRANCO	364	462	470	

LIXEIRA ARAMADA AÇO CARBONO



Especificações

ACOMPANHA CORREDIÇAS TELESCÓPICAS
PARA PORTA DE GIRO
FIXAÇÃO LATERAL BALCÃO
BALDE DE 8.8 LITROS
OPÇÃO BALDE CREME/BEGE
MEDIDAS JÁ CONSIDERAM CORREDIÇAS
USAR MEDIDA DE VÃO LIVRE

CÓDIGO	ACABAMENTO	MEDIDAS (MM)			VÃO LIVRE
		L	A	P	
1013043190	CROMADO	170	350	350	200

LIXEIRA ARAMADA AÇO CARBONO



Especificações

ACOMPANHA CORREDIÇAS TELESCÓPICAS
PARA PORTA DE GIRO
BALDE 8.8 LITROS
OPÇÃO BALDE CREME/BEGE
FIXAÇÃO LATERAL BALCÃO
MEDIDAS JÁ CONSIDERAM CORREDIÇAS
USAR MEDIDA DE VÃO LIVRE

CÓDIGO	ACABAMENTO	MEDIDAS (MM)			VÃO LIVRE
		L	A	P	
1013042990	CROMADO	250	350	400	300

LIXEIRA ARAMADA AÇO CARBONO



Especificações

PARA PORTA DE GIRO
FIXAÇÃO NA PORTA OU LATERAL DO BALCÃO
BALDE DE 8.8 LITROS
OPÇÃO BALDE CREME/BEGE

*Não acompanha corrediças

CÓDIGO	ACABAMENTO	MEDIDAS (MM)			VÃO LIVRE
		L	A	P	
1013040190	CROMADO	170	360	150	200

LIXEIRA ARAMADA AÇO CARBONO



Especificações

PARA PORTA DE GIRO
ESTRUTURA COM ARAME 6,35 E 4,75MM
FIXAÇÃO BASE
BALDES DE 15 LITROS
OPÇÃO BALDES PRETO OU BRANCO
MEDIDAS JÁ CONSIDERAM CORREDIÇAS
USAR MEDIDA DE VÃO LIVRE

CÓDIGO	ACABAMENTO	MEDIDAS (MM)			VÃO LIVRE
		L	A	P	
1013041490	CROMADO	225	490	460	230
1013041590	CROMADO	225	490	460	

1013041490 CROMADA SIMPLES C/ CORREDIÇAS
1013041590 CROMADA SIMPLES S/ CORREDIÇAS

LIXEIRA ARAMADA

ÁÇO CARBONO

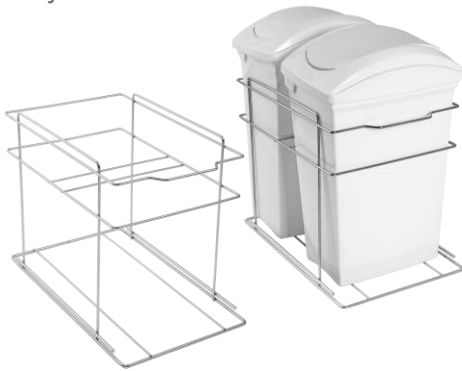

Especificações

1013040890 COM CORREDIÇA
1013040990 SEM CORREDIÇA

ARAME 6,35MM E 4,75MM PARA PORTA DE GIRO
 FIXAÇÃO BASE
 BALDES DE 15 LITROS
 OPÇÃO BALDES PRETO OU BRANCO
 MEDIDAS JÁ CONSIDERAM CORREDIÇAS
 USAR MEDIDA DE VÃO LIVRE

CÓDIGO	ACABAMENTO	MEDIDAS (MM)			VÃO LIVRE
		L	A	P	
1013040890	CROMADO	335	490	470	340
1013040990	CROMADO	335	490	470	

LIXEIRA ARAMADA

ÁÇO INOX



Especificações

1013040799 COM CORREDIÇA INOX
1013041299 SEM CORREDIÇA

ESTRUTURA COM ARAME 6,35 E 4,75MM
 FIXAÇÃO BASE E PORTA SEM FIXAÇÃO PARA PORTA
 BALDES DE 15 LITROS
 OPÇÃO BALDES PRETO OU BRANCO
 MEDIDAS JÁ CONSIDERAM CORREDIÇAS
 USAR MEDIDA DE VÃO LIVRE

CÓDIGO	ACABAMENTO	MEDIDAS (MM)			VÃO LIVRE
		L	A	P	
1013040799	INOX	335	490	470	340
1013041299	INOX	335	490	470	

LIXEIRA ARAMADA

ÁÇO INOX



Especificações

1013040499 COM CORREDIÇA INOX
1013040599 SEM CORREDIÇA

ESTRUTURA COM ARAME 6,35 E 4,75MM PARA PORTA DE GIRO
 FIXAÇÃO BASE
 BALDES DE 15 LITROS
 OPÇÃO BALDES PRETO OU BRANCO
 MEDIDAS JÁ CONSIDERAM CORREDIÇAS
 USAR MEDIDA DE VÃO LIVRE

CÓDIGO	ACABAMENTO	MEDIDAS (MM)			VÃO LIVRE
		L	A	P	
1013040499	INOX	225	490	470	230
1013040599	INOX	225	490	470	

LIXEIRA PIATINA

ÁÇO CARBONO



Especificações

FIXAÇÃO NA BASE DO BALCÃO COM CORREDIÇAS TELESCÓPICAS
 BALDES DE 15 LITROS
 OPÇÃO BALDES PRETO OU BRANCO
 MEDIDAS JÁ CONSIDERAM CORREDIÇAS
 USAR MEDIDA DE VÃO LIVRE

CÓDIGO	ACABAMENTO	MEDIDAS (MM)			VÃO LIVRE
		L	A	P	
1013041790	CROMADO sem fix. = sem correções	360	525	470	370
1013041703	BRANCO sem fix. = sem correções	360	525	470	
1013041711	PRETO sem fix. = sem correções	360	525	470	
1013041890	CROMADO com fix. = sem correções	360	525	470	
1013041803	BRANCO com fix. = sem correções	360	525	470	
1013042390	CROMADO sem fix. = com correções	360	525	470	
1013042303	BRANCO sem fix. = com correções	360	525	470	
1013042490	CROMADO com fix. = com correções	360	525	470	
1013042403	BRANCO com fix. = com correções	360	525	470	

SEM FIX: SEM SISTEMA PARA FIXAÇÃO NA PORTA
COM FIX: COM SISTEMA PARA FIXAÇÃO NA PORTA

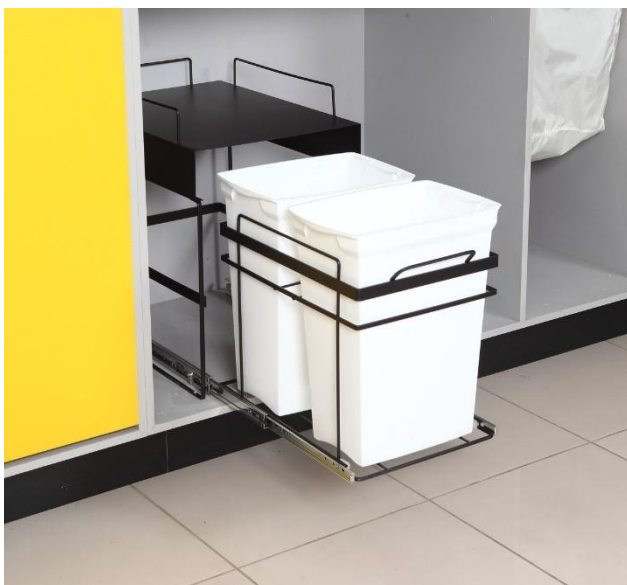

CESTOS PARA CANTOS ARAMADO

AÇO CARBONO



Especificações

FIXAÇÃO NA LATERAL DO MÓVEL
CANTO RETO DIREITO OU ESQUERDO
GIRO DE 45 GRAUS SAINDO DO MÓVEL

CÓDIGO	ACABAMENTO	MEDIDAS (MM)			VÃO LIVRE
		L	A	P	
1004030590	CROMADO	700	230	360	750
1004030501	BRANCO	700	230	360	
1004030530	CINZA	700	230	360	

CESTOS PARA CANTOS PIATINA

AÇO CARBONO



Especificações

FIXAÇÃO NA LATERAL DO MÓVEL
CANTO RETO DIREITO OU ESQUERDO
GIRO DE 45 GRAUS SAINDO DO MÓVEL

CÓDIGO	ACABAMENTO	MEDIDAS (MM)			VÃO LIVRE
		L	A	P	
1004030990	CROMADO	700	230	360	750
1004030903	BRANCO	700	230	360	
1004030911	PRETO	700	230	360	

CESTOS PARA CANTOS ARAMADO

AÇO CARBONO

Especificações

FIXAÇÃO NO CENTRO DO MÓVEL



CÓDIGO	ACABAMENTO	MEDIDAS (MM)			VÃO LIVRE
		L	A	P	
1004010290	CROMADO	480	645	480	700
1004010230	CINZA	480	645	480	
1004010790	CROMADO	580	645	580	
1004010703	BRANCO	580	645	580	
1004010730	CINZA	580	645	580	
1004010830	CINZA	480	730	480	

CESTOS PARA CANTOS ARAMADO

AÇO CARBONO

Especificações

FIXAÇÃO NO CENTRO DO MÓVEL



CÓDIGO	ACABAMENTO	MEDIDAS (MM)			VÃO LIVRE
		L	A	P	
1004020390	CROMADO	690	440	690	700

CESTOS PARA CANTOS PIATINA

AÇO CARBONO

Especificações

FIXAÇÃO NO CENTRO DO MÓVEL



CÓDIGO	ACABAMENTO	MEDIDAS (MM)			VÃO LIVRE
		L	A	P	
1004020690	CROMADO	690	440	690	700
1004020603	BRANCO	690	440	690	
1004020610	PRETO	690	440	690	



CESTOS PARA CANTOS PIATINA

AÇO CARBONO

Especificações

FIXAÇÃO NO CENTRO DO MÓVEL



CÓDIGO	ACABAMENTO	MEDIDAS (MM)			VÃO LIVRE
		L	A	P	
1004010690	CROMADO	690	440	690	700
1004010603	BRANCO	690	440	690	

GAVETA PIATINA SIFÃO

AÇO CARBONO

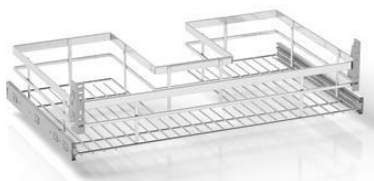

Especificações

GAVETA COM OPÇÃO DE FIXAÇÃO FRONTAL
TODAS GAVETAS PIATINAS
ACEITAM CORREDIÇAS
TELESCÓPICAS OU OCULTAS

*Não acompanha corrediças

CÓDIGO	ACABAMENTO	MEDIDAS (MM)			VÃO LIVRE
		L	A	P	
1009107790	CROMADO	768	135	470	770
1009107703	BRANCO	768	135	470	

GAVETA PIATINA CUBA

AÇO CARBONO



Especificações

GAVETA COM OPÇÃO DE FIXAÇÃO FRONTAL
TODAS GAVETAS PIATINAS
ACEITAM CORREDIÇAS
TELESCÓPICAS OU OCULTAS

*Não acompanha corrediças

CÓDIGO	ACABAMENTO	MEDIDAS (MM)			VÃO LIVRE
		L	A	P	
1009107890	CROMADO	868	135	470	870
1009107803	BRANCO	868	135	470	
1009107990	CROMADO	968	135	470	970
1009107903	BRANCO	968	135	470	

GAVETA PIATINA

AÇO CARBONO

Especificações

GAVETA COM OPÇÃO DE FIXAÇÃO FRONTAL
TODAS GAVETAS PIATINAS
ACEITAM CORREDIÇAS
TELESCÓPICAS OU OCULTAS

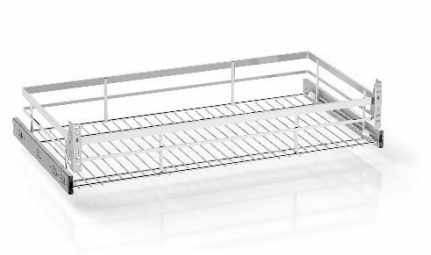

*Não acompanha corrediças

CÓDIGO	ACABAMENTO	MEDIDAS (MM)			VÃO LIVRE
		L	A	P	
1009102490	CROMADO	568	180	470	570
1009102403	BRANCO	568	180	470	570
1009102790	CROMADO	668	180	470	670
1009102703	BRANCO	668	180	470	670
1009103090	CROMADO	768	180	470	770
1009103003	BRANCO	768	180	470	770
1009108090	CROMADO	868	180	470	870
1009108003	BRANCO	868	180	470	870
1009103390	CROMADO	968	180	470	970
1009103303	BRANCO	968	180	470	970
1009103310	PRETO	968	180	470	970

GAVETA PIATINA

AÇO CARBONO



Especificações

GAVETA COM OPÇÃO DE FIXAÇÃO FRONTAL
TODAS GAVETAS PIATINAS
ACEITAM CORREDIÇAS
TELESCÓPICAS OU OCULTAS

*Não acompanha corrediças

CÓDIGO	ACABAMENTO	MEDIDAS (MM)			VÃO LIVRE
		L	A	P	
1009113590	CROMADO	568	220	470	570
1009113690	CROMADO	768	220	470	770
1009113603	BRANCO	768	220	470	770
1009113790	CROMADO	968	220	470	970

GAVETA PIATINA SEM FUNDO

AÇO CARBONO



Especificações

OS CÓDIGOS ABAIXO NÃO ACOMPANHAM FUNDO (DEVEM SER CONSTRUÍDO EM MDF)
GAVETA COM OPÇÃO DE FIXAÇÃO FRONTAL
TODAS GAVETAS PIATINAS ACEITAM CORREDIÇAS TELESCÓPICAS OU OCULTAS

*Não acompanha correções

CÓDIGO	ACABAMENTO	MEDIDAS (MM)			VÃO LIVRE
		L	A	P	
1009106390	CROMADO	568	180	470	570
1009106303	BRANCO	568	180	470	570
1009106311	PRETO	568	180	470	570
1009106490	CROMADO	768	180	470	770
1009106403	BRANCO	768	180	470	770
1009106411	PRETO	768	180	470	770
1009106590	CROMADO	868	180	470	870
1009106503	BRANCO	868	180	470	870
1009106690	CROMADO	968	180	470	970
1009106603	BRANCO	968	180	470	970

GAVETA ARAMADA

AÇO CARBONO

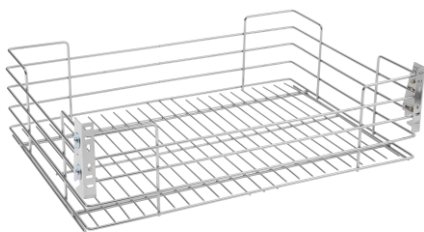

Especificações

ACOMPANHA CORREDIÇAS TELESCÓPICAS
FIXAÇÃO NA FRENTE DA GAVETA
PARA PORTA DE GIRO

CÓDIGO	ACABAMENTO	MEDIDAS (MM)			VÃO LIVRE
		L	A	P	
1009040890	CROMADO	568	190	480	570
1009040801	BRANCO	568	190	480	570
1009041090	CROMADO	668	190	480	670
1009041030	CINZA	668	190	480	670
1009041290	CROMADO	768	190	480	770
1009041201	BRANCO	768	190	480	770
1009041590	CROMADO	868	190	480	870
1009041790	CROMADO	968	190	480	970

GAVETA ARAMADA

AÇO INOX



Especificações

ACOMPANHA CORREDIÇAS TELESCÓPICAS INOX
CAPAS DE PROTEÇÃO
CORREDIÇA E PARAFUSOS INOX
COM FIXAÇÃO NA FRENTE DA GAVETA

CÓDIGO	ACABAMENTO	MEDIDAS (MM)			VÃO LIVRE
		L	A	P	
1009040499	INOX	564	230	470	570
1009040599	INOX	668	190	460	670
1009040699	INOX	764	230	470	770
1009040799	INOX	868	190	460	870

GAVETA ARAMADA SIFÃO

AÇO CARBONO

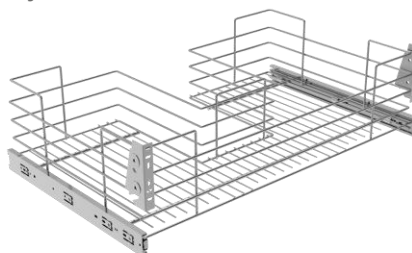

Especificações

ACOMPANHA CORREDIÇAS TELESCÓPICAS
COM FIXAÇÃO NA FRENTE DA GAVETA
PARA PORTA DE GIRO

CÓDIGO	ACABAMENTO	MEDIDAS (MM)			VÃO LIVRE
		L	A	P	
1009041990	CROMADO	768	190	480	770

GAVETA ARAMADA

AÇO INOX

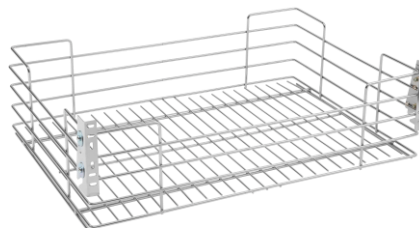

Especificações

PARA USAR CORREDIÇAS OCULTA: NECESSÁRIO ADQUIRIR KIT DE INSTAÇÃO

PARA CORREDIÇAS TELESCÓPICAS: O KIT VAI JUNTO

FIXAÇÃO NA FRENTE DA GAVETA

CÓDIGO	ACABAMENTO	MEDIDAS (MM)			VÃO LIVRE
		L	A	P	
1009113299	INOX	564	230	470	570

GAVETA FRUTEIRA ARAMADA AÇO CARBONO

Especificações

ACOMPANHA CORREDIÇAS
TELESCÓPICAS
COM FIXAÇÃO NA FRENTE DA
GAVETA
PARA PORTA DE GIRO



CÓDIGO	ACABAMENTO	MEDIDAS (MM)			VÃO LIVRE
		L	A	P	
1009045390	CROMADO	368	190	480	370
1009045301	BRANCO	368	190	480	370
1009045490	CROMADO	468	190	480	470

GAVETA FRUTEIRA ARAMADA AÇO CARBONO

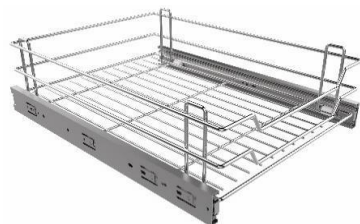

Especificações

ACOMPANHA CORREDIÇAS
TELESCÓPICAS
SEM FIXAÇÃO NA FRENTE DA
GAVETA
PARA PORTA DE GIRO

CÓDIGO	ACABAMENTO	MEDIDAS (MM)			VÃO LIVRE
		L	A	P	
1009031690	CROMADO	368	110	480	370
1009031601	BRANCO	368	110	480	370
1009031611	PRETO	368	110	480	370
1009030490	CROMADO	468	110	480	470

GAVETA ARAMADA SIFÃO AÇO INOX

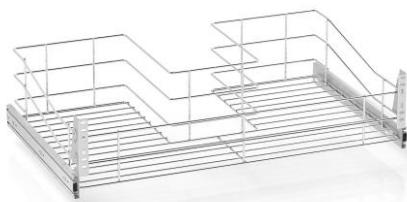

Especificações

ACOMPANHA CORREDIÇAS
TELESCÓPICAS INOX
CAPAS DE PROTEÇÃO
CORREDIÇA E PARAFUSOS
INOX
COM FIXAÇÃO NA FRENTE
DA GAVETA

CÓDIGO	ACABAMENTO	MEDIDAS (MM)			VÃO LIVRE
		L	A	P	
1009041699	INOX	768	190	460	770

GAVETA PIATINA SEM FUNDO AÇO CARBONO

Especificações

O FUNDO DEVE SER CONSTRUÍDO EM
MDF
GAVETA COM OPÇÃO DE FIXAÇÃO
FRONTAL
TODAS GAVETAS PIATINAS ACEITAM
CORREDIÇAS TELESCÓPICAS OU
OCULTAS



*Não acompanha corrediça

CÓDIGO	ACABAMENTO	MEDIDAS (MM)			VÃO LIVRE
		L	A	P	
1009113890	CROMADO	568	180	470	570
1009113990	CROMADO	768	220	470	770
1009113903	BRANCO	768	220	470	770
1009114090	CROMADO	968	220	470	970

GAVETA ARAMADA AÇO CARBONO

Especificações

PARA CORREDIÇAS
TELESCÓPICAS
FIXAÇÃO NA FRENTE DA
GAVETA



CÓDIGO	ACABAMENTO	MEDIDAS (MM)			VÃO LIVRE
		L	A	P	
1009100130	CINZA	468	155	400	470
1009100230	CINZA	568	155	400	570
1009100330	CINZA	668	155	400	670
1009100430	CINZA	768	155	400	770
1009100530	CINZA	868	155	400	870
1009100630	CINZA	968	155	400	970

GAVETA ARAMADA SIFÃO AÇO CARBONO

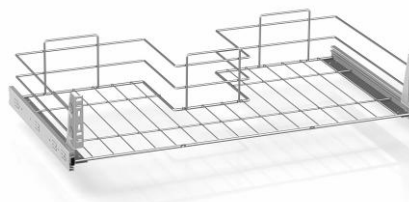

Especificações

PARA CORREDIÇAS
TELESCÓPICAS
FIXAÇÃO NA FRENTE DA
GAVETA

*Não acompanha corrediças

CÓDIGO	ACABAMENTO	MEDIDAS (MM)			VÃO LIVRE
		L	A	P	
1009100730	CINZA	768	155	400	770
1009100830	CINZA	868	155	400	870

PORTA TOALHAS DUPLO ARAMADO
AÇO CARBONO



CÓDIGO	ACABAMENTO	MEDIDAS (MM)			VÃO LIVRE
		L	A	P	
1013031590	CROMADO	70	12	400	120
ITEM ABAIXO COMPOSTO POR TRÊS HASTES					
1013031690	CROMADO	100	12	400	120

PORTA TOALHAS TRIPLO PIATINA
AÇO CARBONO



CÓDIGO	ACABAMENTO	MEDIDAS (MM)			VÃO LIVRE
		L	A	P	
1013030390	CROMADO	110	40	460	120
1013031290	CROMADO	120	40	460	120
1013021203	BRANCO	120	40	460	120
1013031210	PRETO	120	40	460	120
ITEM ABAIXO COMPOSTO POR DUAS HASTES					
1013031390	CROMADO	110	40	460	120

PORTA TOALHAS TRIPLO ARAMADO
AÇO CARBONO



CÓDIGO	ACABAMENTO	MEDIDAS (MM)			VÃO LIVRE
		L	A	P	
1013030990	CROMADO	120	30	470	120
1013030890	CROMADO	120	30	400	

PORTA TOALHAS TRIPLO ARAMADO
AÇO INOX



Especificações
COM CORREDIÇA DE INOX

CÓDIGO	ACABAMENTO	MEDIDAS (MM)			VÃO LIVRE
		L	A	P	
1013030299	INOX	120	40	460	120

PORTA TOALHAS DUPLO ARAMADO
AÇO CARBONO



CÓDIGO	ACABAMENTO	MEDIDAS (MM)			VÃO LIVRE
		L	A	P	
1013030701	BRANCO	110	80	430	120
1013030730	CINZA	110	80	430	

ADEGA 10 GARRAFAS
AÇO CARBONO

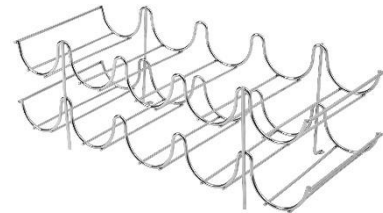

CÓDIGO	ACABAMENTO	MEDIDAS (MM)			VÃO LIVRE
		L	A	P	
1022010290	CROMADO	520	180	170	520
1022010201	BRANCO	520	180	170	

ESCORREDOR DE PRATOS

AÇO INOX

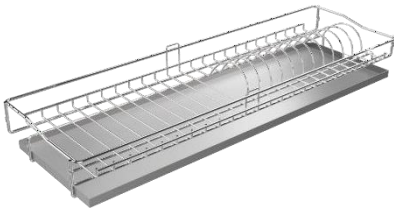

Especificações

PARAFUSOS E BANDEJA INOX
PARA BASE DE BALCÃO OU
ARMÁRIO INTERNO
FIXO OU MÓVEL

CÓDIGO	ACABAMENTO	MEDIDAS (MM)			VÃO LIVRE
		L	A	P	
1008014799	INOX	668	90	250	670

ESCORREDOR DE PRATOS

AÇO INOX

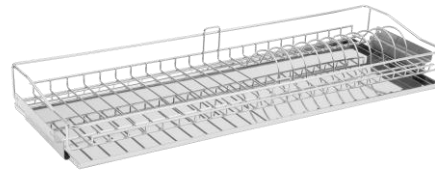

Especificações

PARAFUSOS E BANDEJA INOX
PARA FIXAÇÃO LATERAL DE
BALCÃO
SOMENTE PARA ARMÁRIO
INTERNO

CÓDIGO	ACABAMENTO	MEDIDAS (MM)			VÃO LIVRE
		L	A	P	
1008011299	INOX	564 a 568	120	270	570
1008012699	INOX	664 a 668	120	270	670
1008011399	INOX	764 a 768	120	270	770
1008012799	INOX	864 a 868	120	270	870
1008012899	INOX	964 a 968	120	270	970

CANTO MÁGICO

AÇO CARBONO



Especificações

CANTO MÁGICO PRÉ MONTADO EM DUAS PARTES
SOMENTE EXIGE INSTALAÇÃO

CÓDIGO	ACABAMENTO	MEDIDAS (MM)			VÃO LIVRE
		L	A	P	
1004031511	PRETO	750	600	420	770
1004031520	CINZA	750	600	420	

SUPORE C/ RASGO

AÇO CARBONO



Especificações

NECESSÁRIO ADQUIRIR O TUBO PARA ENCAIXE

CÓDIGO	ACABAMENTO	MEDIDAS (MM)			VÃO LIVRE
		L	A	P	
1011011811	PRETO	350	90	90	N

SUPORE GANCHO

AÇO CARBONO



Especificações

NECESSÁRIO ADQUIRIR O TUBO PARA ENCAIXE

CÓDIGO	ACABAMENTO	MEDIDAS (MM)			VÃO LIVRE
		L	A	P	
1013020911	PRETO	60	60	48	N

SUPORE SIMPLES COM FUROS

AÇO CARBONO



Especificações

NECESSÁRIO ADQUIRIR O TUBO PARA ENCAIXE

CÓDIGO	ACABAMENTO	MEDIDAS (MM)			VÃO LIVRE
		L	A	P	
1011011711	PRETO	350	90	90	N

TUBO PARA ENCAIXE DOS SUPORTES

AÇO CARBONO



CÓDIGO	ACABAMENTO	MEDIDAS (MM)	VÃO LIVRE
1019051111	PRETO	600mm	N
1019051211	PRETO	900mm	
1019051311	PRETO	1200mm	

SUPORE E PORTA CONDIMENTOS

AÇO CARBONO



Especificações

NECESSÁRIO ADQUIRIR O TUBO PARA ENCAIXE

CÓDIGO	ACABAMENTO	MEDIDAS (MM)			VÃO LIVRE
		L	A	P	
1011013211	PRETO	350	90	90	N

SUPORE E PORTA CONDIMENTOS/ROLOS

AÇO CARBONO



Especificações

NECESSÁRIO ADQUIRIR O TUBO PARA ENCAIXE

CÓDIGO	ACABAMENTO	MEDIDAS (MM)			VÃO LIVRE
		L	A	P	
1011022211	PRETO	350	300	120	N

SUPORE DUPLO

AÇO CARBONO



Especificações

NECESSÁRIO ADQUIRIR O TUBO PARA ENCAIXE

CÓDIGO	ACABAMENTO	MEDIDAS (MM)			VÃO LIVRE
		L	A	P	
1011013311	PRETO	235	330	140	N

área de serviço

PRODUTOS

PERFEIÇÃO NOS DETALHES



TULHA PIATINA AÇO CARBONO



Especificações

1020013090 e 1020013011 = PARA FIXAÇÃO NA PORTA

1020012990 e 1020012911 = SEM FIXAÇÃO NA PORTA

PARA PORTA DE GIRO
FIXAÇÃO NA BASE
MEDIDAS JÁ CONSIDERAM CORREDIÇAS
USAR MEDIDA DE VÃO LIVRE

*Não acompanha corrediças

CÓDIGO	ACABAMENTO	MEDIDAS (MM)			VÃO LIVRE
		L	A	P	
1020012990	CROMADO	455	395	470	470
1020012911	PRETO	455	395	470	
1020013090	CROMADO	455	395	470	
1020013003	BRANCO	455	395	470	

TULHA PIATINA AÇO CARBONO



Especificações

1020013390, 1020013303 e 1020013320 = SEM FIXAÇÃO NA PORTA

1020013403 = COM FIXAÇÃO NA PORTA

FIXAÇÃO NA BASE
TODOS OS CÓDIGOS ABAIXO ACOMPANHA
CORREDIÇAS TELESCÓPICAS
MEDIDAS JÁ CONSIDERAM CORREDIÇAS
USAR MEDIDA DE VÃO LIVRE

CÓDIGO	ACABAMENTO	MEDIDAS (MM)			VÃO LIVRE
		L	A	P	
1020013390	CROMADO	455	395	440	470
1020013303	BRANCA	455	395	440	
1020013320	CINZA	455	395	440	
1020013403	BRANCA	455	395	440	

TULHA ARAMADA AÇO CARBONO

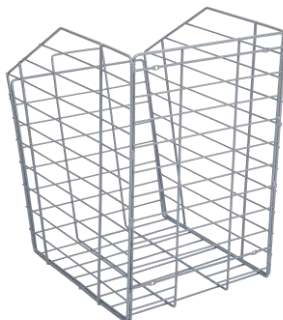

Especificações

PARA FIXAÇÃO NA PORTA
FIXAÇÃO COM PARAFUSOS

CÓDIGO	ACABAMENTO	MEDIDAS (MM)			VÃO LIVRE
		L	A	P	
1020011190	CROMADO	325	410	530	370
1020011101	BRANCO	325	410	530	370
1020011130	CINZA	325	410	530	370
1020011290	CROMADO	425	410	530	470



TULHA COM SACO DE TECIDO AÇO INOX



Especificações

ACOMPANHA CORREDIÇAS TELESCÓPICAS
INOX E CESTO COM TECIDO REMOVÍVEL
FIXAÇÃO SUPERIOR
MEDIDAS JÁ CONSIDERAM CORREDIÇAS
USAR MEDIDA DE VÃO LIVRE

CÓDIGO	ACABAMENTO	MEDIDAS (MM)			VÃO LIVRE
		L	A	P	
1020013699	INOX	368	580	420	370

TULHA FLAT AÇO CARBONO



Especificações

ENTREGAMOS SOMENTE AS LATERAIS EM
CHAPA AÇO CARBONO
DEMAIS PEÇAS DEVEM SER CONSTRUÍDAS
EM MDF PELO FABRICANTE

PARA CORREDIÇA OCULTA
FIXAÇÃO LATERAL
MEDIDAS JÁ CONSIDERAM CORREDIÇAS
USAR MEDIDA DE VÃO LIVRE

*Não acompanha corrediças

CÓDIGO	ACABAMENTO	MEDIDAS (MM)			VÃO LIVRE
		L	A	P	
1025510103	BRANCO	368	510	450	375

TULHA ARAMADA AÇO CARBONO

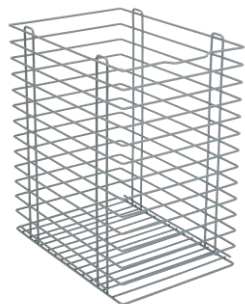

Especificações

PARA PORTA DE GIRO
FIXAÇÃO NA BASE
MEDIDAS JÁ CONSIDERAM CORREDIÇAS
USAR MEDIDA DE VÃO LIVRE

*Não acompanha correções

CÓDIGO	ACABAMENTO	MEDIDAS (MM)			VÃO LIVRE
		L	A	P	
1020013290	CROMADO	330	430	450	370
1020013201	BRANCO	330	430	450	370
1020013230	CINZA	330	430	450	370



TULHA ARAMADA AÇO CARBONO

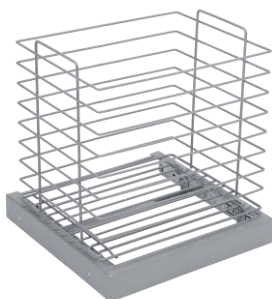

Especificações

ACOMPANHA CORREDIÇAS TELESCÓPICAS
COM CAPA METÁLICA NA ESTRUTURA DA
BASE
FIXAÇÃO NA BASE
MEDIDAS JÁ CONSIDERAM CORREDIÇAS
USAR MEDIDA DE VÃO LIVRE

TULHA MENOR PARA BANHEIRO

CÓDIGO	ACABAMENTO	MEDIDAS (MM)			VÃO LIVRE
		L	A	P	
1020012290	CROMADO	330	350	390	350
1020012230	CINZA	330	350	390	350
1020012330	CINZA	330	350	390	400

TULHA ARAMADA AÇO CARBONO

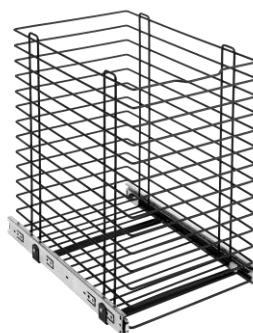

Especificações

ACOMPANHA CORREDIÇAS TELESCÓPICAS
FIXAÇÃO NA BASE
MEDIDAS JÁ CONSIDERAM CORREDIÇAS
USAR MEDIDA DE VÃO LIVRE

CÓDIGO	ACABAMENTO	MEDIDAS (MM)			VÃO LIVRE
		L	A	P	
1020011590	CROMADO	250	540	470	270
1020011490	CROMADO	350	540	470	370
1020011401	BRANCO	350	540	470	370
1020011430	CINZA	350	540	470	370
1020012190	CROMADO	450	540	470	470
1020012130	CINZA	450	540	470	470

TULHA ARAMADA AÇO CARBONO

Especificações

ACOMPANHA CORREDIÇAS TELESCÓPICAS
PARA PORTA DE GIRO
FIXAÇÃO BASE
MEDIDAS JÁ CONSIDERAM CORREDIÇAS
USAR MEDIDA DE VÃO LIVRE

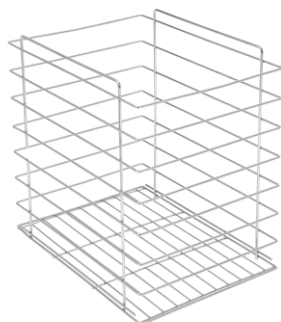

CÓDIGO	ACABAMENTO	MEDIDAS (MM)			VÃO LIVRE
		L	A	P	
1020015690	CROMADO	255	400	420	275
1020015790	CROMADO	355	400	420	375

SUPORE PARA FERRO DE PASSAR / PAREDE
AÇO CARBONO



CÓDIGO	ACABAMENTO	MEDIDAS (MM)			VÃO LIVRE
		L	A	P	
1017030590	CROMADO	60	20	140	N
1017030530	CINZA	60	20	140	

PORTA VASSOURAS E UTENSÍLIOS EM GERAL
AÇO CARBONO



CÓDIGO	ACABAMENTO	MEDIDAS (MM)			VÃO LIVRE
		L	A	P	
1013050890	CROMADO	265	31	75	N
1013050801	BRANCO	265	31	75	

PORTA VASSOURAS E UTENSÍLIOS EM GERAL
AÇO CARBONO

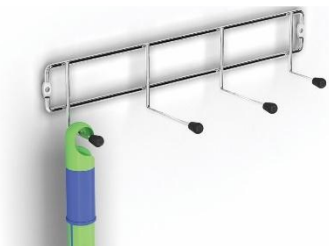

CÓDIGO	ACABAMENTO	MEDIDAS (MM)			VÃO LIVRE
		L	A	P	
1013050390	CROMADO	300	50	750	N
1013050330	CINZA	300	50	750	

TABUA DE PASSAR
AÇO CARBONO



Especificações

TABUA COM 800mm ABERTA
TABUA DOBRADA MÍNIMO DE PROFUNDIDADE
LIVRE NECESSÁRIO = 460mm
MEDIDA DE USO DA TABUA EXTRAÍDA = 750mm

CÓDIGO	ACABAMENTO	MEDIDAS (MM)			VÃO LIVRE
		L	A	P	
1024010120	CINZA	315	120	490	350

PORTA VASSOURAS E UTENSÍLIOS EM GERAL
AÇO CARBONO



CÓDIGO	ACABAMENTO	MEDIDAS (MM)			VÃO LIVRE
		L	A	P	
1013050190	CROMADO	60	40	230	N
1013050101	BRANCO	60	40	230	
1013050130	CINZA	60	40	230	

PORTA VASSOURAS E UTENSÍLIOS EM GERAL
AÇO CARBONO



CÓDIGO	ACABAMENTO	MEDIDAS (MM)			VÃO LIVRE
		L	A	P	
1013050490	CROMADO	110	60	500	N
1013050430	CINZA	110	60	500	

dormitório

PRODUTOS

PERFEIÇÃO NOS DETALHES



ESCADA BIBLIOTECA

AÇO CARBONO



CÓDIGO	ACABAMENTO	MEDIDAS (MM)	VÃO LIVRE
1003010690	ESCADA CROMADA	370x2100	N
1003020590	BARRA CROMADA	2000mm	
1003020690	BARRA CROMADA	3000mm	



ESCADA

AÇO CARBONO

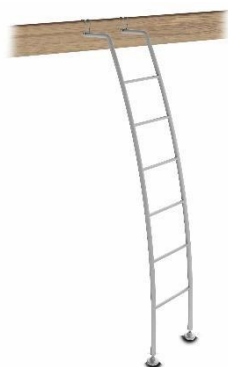

CÓDIGO	ACABAMENTO	MEDIDAS (MM)	VÃO LIVRE
1003010290	CROMADO	325x1360	N
1003010590	CROMADO	325x1640	

ESCADA

AÇO CARBONO



CÓDIGO	ACABAMENTO	MEDIDAS (MM)			VÃO LIVRE
		L	A	P	
1003010790	CROMADO	300	960	65	N

TUBO CABIDEIRO

AÇO CARBONO



Especificações

SUPORE GANCHO PARA CABIDEIROS OBLONGO RETO

CÓDIGO	ACABAMENTO	MEDIDAS (MM)			VÃO LIVRE
		L	A	P	
1001030290	CROMADO	3000	30	16	N

TUBO CABIDEIRO

AÇO CARBONO



Especificações

TUBO CABIDEIRO OBLONGO CURVO COM O SUPORE GANCHO

	CÓDIGO	ACABAMENTO	MEDIDAS (MM)			VÃO LIVRE
			L	A	P	
1	1001050390	CROMADO	1140	30	16	N
	1001050490	CROMADO	1500	30	16	
2	1023010290	CROMADO	115	50	5	

SUPORE GANCHO

AÇO CARBONO



Especificações

TUBO CABIDEIRO OBLONGO RETO SEM SUPORE GANCHO

PROTECTOR BICAMA
AÇO CARBONO



CÓDIGO	ACABAMENTO	MEDIDAS (MM)			VÃO LIVRE	
		L	A	P		
1	1003030290	CROMADO	815	330	26	N
2	1003030190	CROMADO	850	310	40	

CALCEIRO
AÇO CARBONO



Especificações

ACOMPANHA CORREDIÇÃS TELESCÓPICAS
CALCEIRO COMPOSTO POR 12 VARETAS

CÓDIGO	ACABAMENTO	MEDIDAS (MM)			VÃO LIVRE
		L	A	P	
1002010490	CROMADO	435	260	460	470
1002010590	CROMADO	435	260	460	
1002010790	CROMADO	400	240	400	

1002010490 e 1002010590 = ARAME 4,75mm
1002010790 = ARAME 4,00mm

PORTA CINTOS / UTENSÍLIOS
AÇO CARBONO



CÓDIGO	ACABAMENTO	MEDIDAS (MM)			VÃO LIVRE
		L	A	P	
1013061190	CROMADO	220	67	30	N

PORTA CINTOS / GRAVATAS / UTENSÍLIOS
AÇO CARBONO

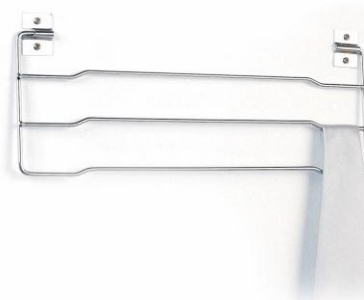

CÓDIGO	ACABAMENTO	MEDIDAS (MM)			VÃO LIVRE
		L	A	P	
1013060690	CROMADO	320	50	135	N

PORTA CINTOS / GRAVATAS / UTENSÍLIOS
AÇO CARBONO

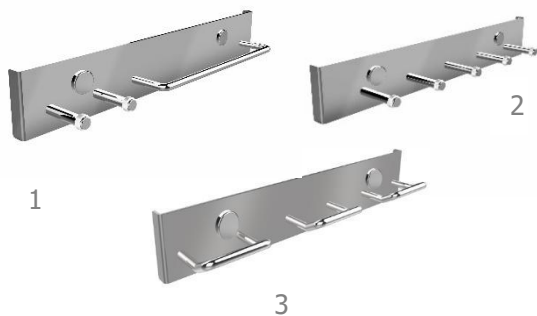

CÓDIGO	ACABAMENTO	MEDIDAS (MM)			VÃO LIVRE	
		L	A	P		
1	1013060790	CROMADO	310	50	50	N
2	1013060890	CROMADO	310	50	50	
3	1013060990	CROMADO	310	50	50	

PORTA CINTOS / UTENSÍLIOS
AÇO CARBONO



CÓDIGO	ACABAMENTO	MEDIDAS (MM)			VÃO LIVRE
		L	A	P	
1013060290	CROMADO	320	67	30	N

acessórios

PRODUTOS

PERFEIÇÃO NOS DETALHES



CORREDIÇA TELESCÓPICA

AÇO CARBONO



CÓDIGO	ACABAMENTO	MEDIDAS (MM)	VÃO LIVRE
1901000001	INOX	450	N
1901000002	ZINCADA	450	

BALDE AVULSO

AÇO CARBONO



CÓDIGO	COR	CAPACIDADE (L)	VÃO LIVRE
1901000058	BRANCO	15	N
1901000025	PRETO	15	

PUXADOR PARA PRATELEIRA

AÇO CARBONO



CÓDIGO	ACABAMENTO	MEDIDAS (MM)			VÃO LIVRE
		L	A	P	
1007030490	CROMADO	262	44	6,35	N
1007030420	CINZA	262	44	6,35	
1007030190	CROMADO	294	52	4,75	

CORREDIÇA OCULTA

AÇO CARBONO



CÓDIGO	ACABAMENTO	MEDIDAS (MM)	VÃO LIVRE
1901000061	ZINCADA	500	N

KIT PARA INSTALAR CORREDIÇA OCULTA

AÇO CARBONO



TODAS AS GAVETAS PODEM RECEBER CORREDIÇA OCULTAS USANDO O KIT PARA FIXAÇÃO DE CORREDIÇAS ACIMA

CÓDIGO	ACABAMENTO	MEDIDAS (MM)	VÃO LIVRE
1023020800	CINZA	500	N

SUPORTE PARA FIXAÇÃO

AÇO CARBONO

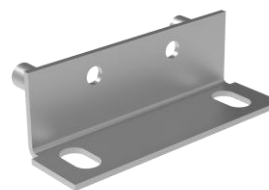

CÓDIGO	ACABAMENTO	MEDIDAS (MM)			VÃO LIVRE
		L	A	P	
1017020801	BRANCO	80	40	30	N

CÓDIGOS DE ACABAMENTOS DOS PRODUTOS PIVA

TODOS OS CÓDIGOS DE PRODUTOS DEVEM RECEBER NOS DOIS ÚLTIMOS NÚMEROS ACABAMENTOS CONFORME ABAIXO:

55 GRAFITE
99 INOX
11 PRETO FOSCO
90 CROMADO
20 CINZA OU 30 EM ALGUNS CASOS
03 BRANCO OU 01 EM ALGUNS CASOS

EXEMPLO:
10220227 90 (PORTA LATAS CROMADO)

SOLICITE ARQUIVOS .DXF PARA PROMOB OU ARQUIVOS .SKP PARA SKETCHUP, OU
BAIXE DIRETAMENTE EM NOSSO SITE WWW.PIVA-RS.COM.BR





Piva Comércio e Indústria Ltda.
Rua Angelo Breda, 1061 | Bairro Integração Caixa Postal 248 | 95720-000
Garibaldi | Rio Grande do Sul | Brasil

comercial@piva-rs.com.br
[@piva.utilidades](#)

54 3464 8900
54 984029452

www.piva-rs.com.br